

КАРКАС КРОВАТИ-СТОЛА

«Аделия NEW»

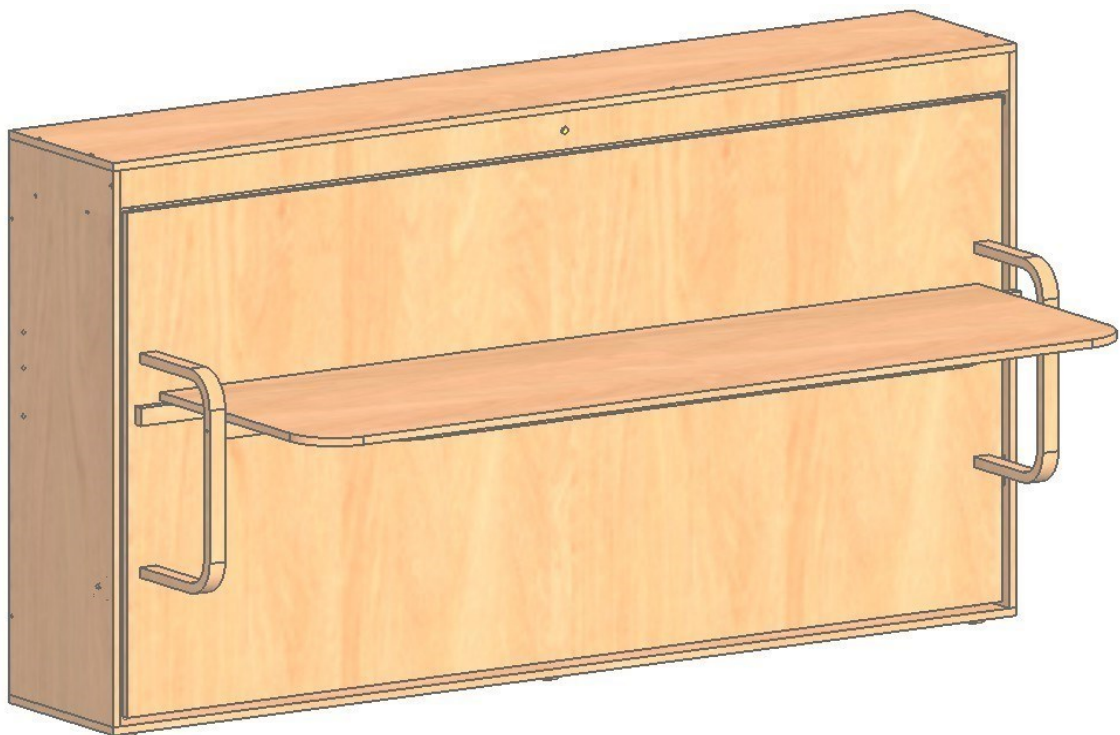

ИНСТРУКЦИЯ ПО СБОРКЕ



г. Волгоград
2016 год

ВНИМАНИЕ!

**Изделие является трансформируемым, имеются подвижные части!
При складывании и раскладывании соблюдать меры предосторожности!**

ВНИМАНИЕ!!!

**ЗАПРЕЩАЕТСЯ!!! ВСТАВАТЬ, ПРЫГАТЬ НОГАМИ НА ИЗДЕЛИИ!
НЕ ДОПУСКАЕТСЯ!!! СКЛАДЫВАТЬ ИЗДЕЛИЕ, ЕСЛИ НА НЁМ
НАХОДЯТСЯ ЛЮДИ ИЛИ ЖИВОТНЫЕ!**

**ВНИМАНИЕ!!! БЕЗОПАСНОСТЬ ЭКСПЛУАТАЦИИ ИЗДЕЛИЯ БУДЕТ
ЗАВИСЕТЬ ОТ НАДЁЖНОСТИ И ПРОЧНОСТИ ЗАКРЕПЛЕНИЯ И
ВЫПОЛНЕНИЯ СБОРКИ ВСЕЙ КОНСТРУКЦИИ!!!
ВСЕ ОПЕРАЦИИ, СВЯЗАННЫЕ С ЭТИМ, ПРОВЕСТИ
С ОСОБЕННОЙ ТЩАТЕЛЬНОСТЬЮ И ОТВЕТСТВЕННОСТЬЮ!!!**

**ЭЛЕМЕНТЫ КОНСТРУКЦИИ ИМЕЮТ ЗНАЧИТЕЛЬНЫЙ ВЕС, В
СВЯЗИ С ЭТИМ ВСЕ РАБОТЫ ПРОИЗВОДИТЬ СОВМЕСТНО С
ПОМОЩНИКОМ!**

Сборку и установку конструкции произвести в следующем порядке:

Для сборки выбрать горизонтальную площадку.

Присоединить к стенке задней поз.58 боковины поз.56,57, панели поз.59,60 в соответствии с рисунком, используя винты-конфирматы поз.68. На каждом угловом стыке между панелями установить по 2 шканта поз.69. На панель нижнюю поз.60 установить опоры поз.70. Присоединить к боковинам поз.56,57 по одному упору поз.63, используя винты-конфирматы поз.68. Соединить между собой держатели замка поз.64,65, установив между ними защелку поз.47, используя саморезы поз.72. К полученной сборке присоединить планку лицевую поз.61, используя саморезы поз.71, совместив отверстия в держателе замка поз.65 и планке лицевой поз.61. Присоединить планку лицевую поз. 61 к панели верхней поз. 59 и боковинам поз. 56,57 используя винты-конфирматы поз. 68. Установить перемычки поз.62 между планкой лицевой поз.61 и стенкой задней поз.58 использовав винты-конфирматы поз.68. Для удобства последующей сборки упоры поз.63 и панель верхнюю поз.59 советуем устанавливать после установка газлифтов поз.13, которая описана в данной инструкции по сборке.

Присоединить к левой боковине корпуса ДСП следующие комплектующие: -шарнир рамы поз.5, используя винт М8х35 поз.21, гайку М8 со стопорным кольцом поз.25 и по 4 еврвинта Ø6,3х13 поз.23.

-кронштейн газлифта поз. 42, используя гайки глухие М6 поз.45 и винты М6х12 с потайной головкой поз.17. Аналогичным образом присоединить комплектующие к правой боковине корпуса ДСП.

Собрать раму кровати-стола в соответствии с рисунком в следующем порядке:

- Соединить раму кровати заднюю поз. 1 с рамой кровати передней поз. 2 с помощью соединителя поз. 3, используя винты М6х30 поз. 18, шайбы Ø6 поз.31 и гайки М6 со стопорным кольцом поз. 24.

- С помощью винтов М8х35 поз. 21, шайб поз.32 и гайки М8 со стопорным кольцом поз.25 присоединить к раме кровати задней кронштейн поз.4.

- Соединить шарнир рамы поз. 5 и кронштейн поз. 4 используя винты М8х20 поз. 20, шайбы поз. 32 и гайку М8 со стопорным кольцом поз.25. Шайбы поз.32 установить под головки винтов М8х20 поз.20 и перед гайкой М8 со стопорным кольцом поз.25

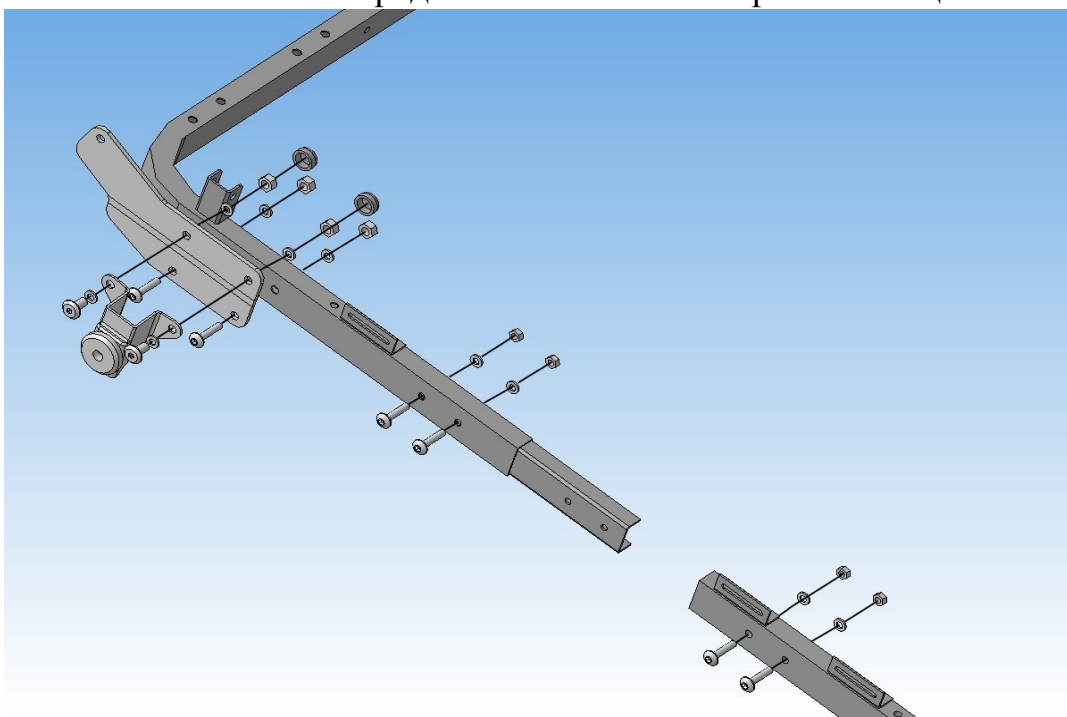

- Закрепить к раме кровати передней поз.1 держатель замка поз. 40, используя винт М6х30 поз.18, шайбу поз. 31 и гайку М6 со стопорным кольцом поз.24. К держателю замка поз. 40 закрепить декоративную пластинку поз. 41 применив винт М4х10 с потай головкой поз. 22.

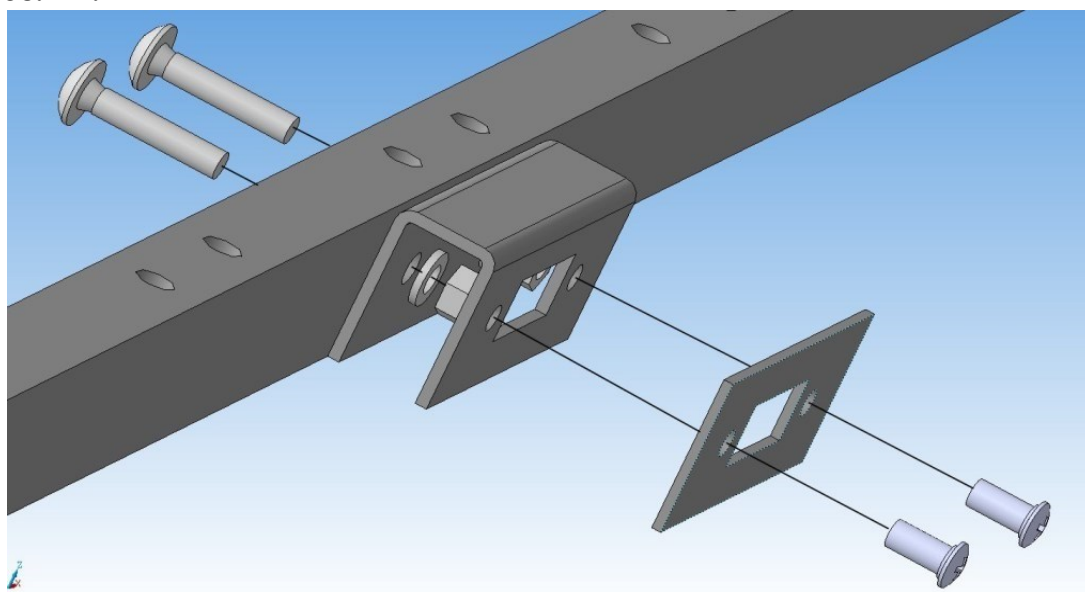

К собранной раме Кровати-стола присоединить опоры стола поз. 9 установив между ними щит декоративный поз.66, используя винт М6х65 поз. 19. Приклеить четыре самоклеящиеся войлочные накладки поз.12 на упоры поз.63 (место касания со щитом декоративным поз.66 две места), и на поверхность опоры стола поз.9, на участке с которым контактирует рама столешницы и опора стола, как указано на рисунке (два места).

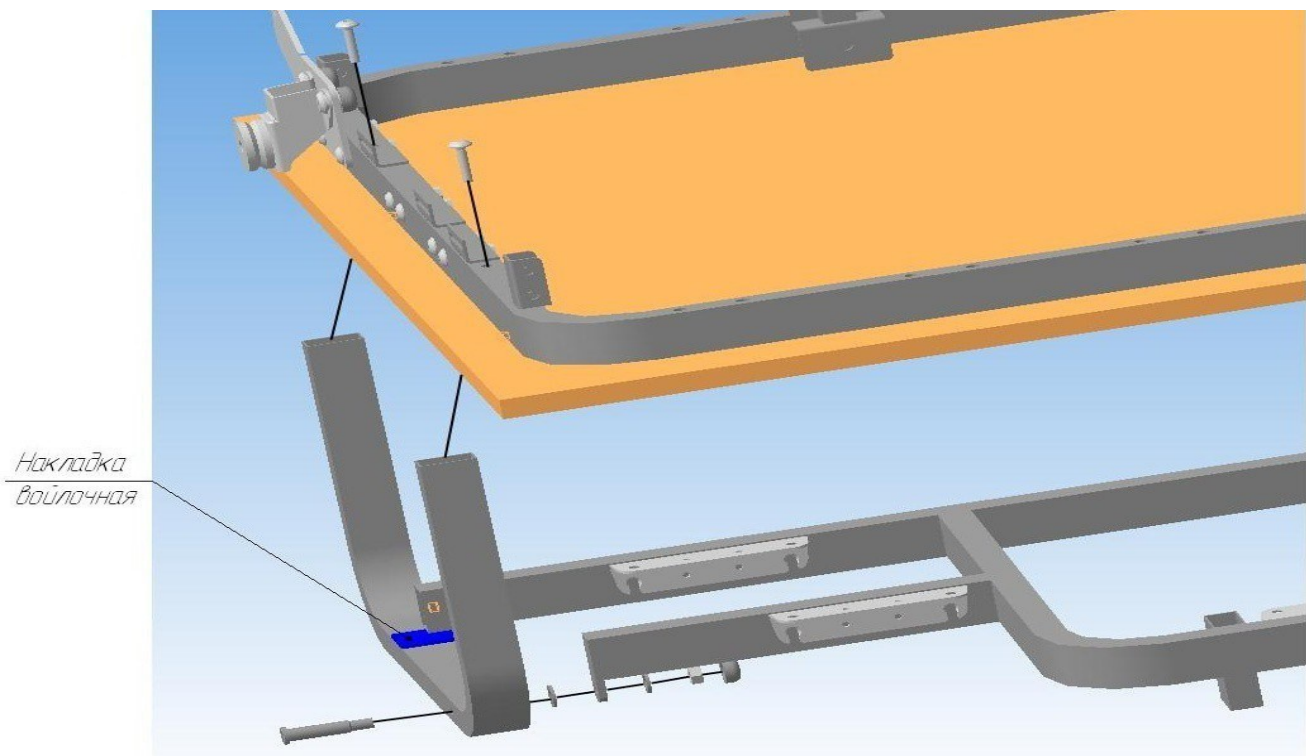

Соединить раму столешницы поз. 8 и столешницу поз. 47, применив евровинты 6,3x13 поз.23 или саморезы 16x4 поз.46.

Установить саморезы во все крепёжные точки рам. Затянуть саморезы до упора. В случае, если сборка производится профессиональными сборщиками, имеющими специализированный инструмент, рекомендуется закрепить щиты к раме на евро шурупы $\varnothing 6,3 \times 13$ поз.23. Для применения указанных евро шурупов, после предварительного выставления зазоров между щитами и коробом, необходимо просверлить глухие отверстия $\varnothing 4,5 \times 12$, используя отверстия на кронштейнах, приваренных к рамам.

К опоре стола поз.9 присоединить раму столешницы поз.8, используя ось М 8 поз. 44, шайбу пластмассовую 18x10,5 поз. 35(установить между опорой стола поз. 9 и рамой столешницы поз. 8), шайбу поз.32 и гайку М8 со стопорным кольцом поз.25. Надеть на гайки колпачки пластмассовые большие поз.27.

С торцов держателя замка поз.40 установить заглушки трубы поз.15, предварительно подрезав заглушку в месте касания её со щитом декоративным поз. 66 . Установить на ножки рамы столешницы поз.8 заглушки трубы поз.15. В опоры стола поз.9 вернуть ножки регулируемые поз. 43, используя шайбы стопорные поз. 14 и гайки М 8 ГОСТ поз. 26 в соответствии с рисунком.

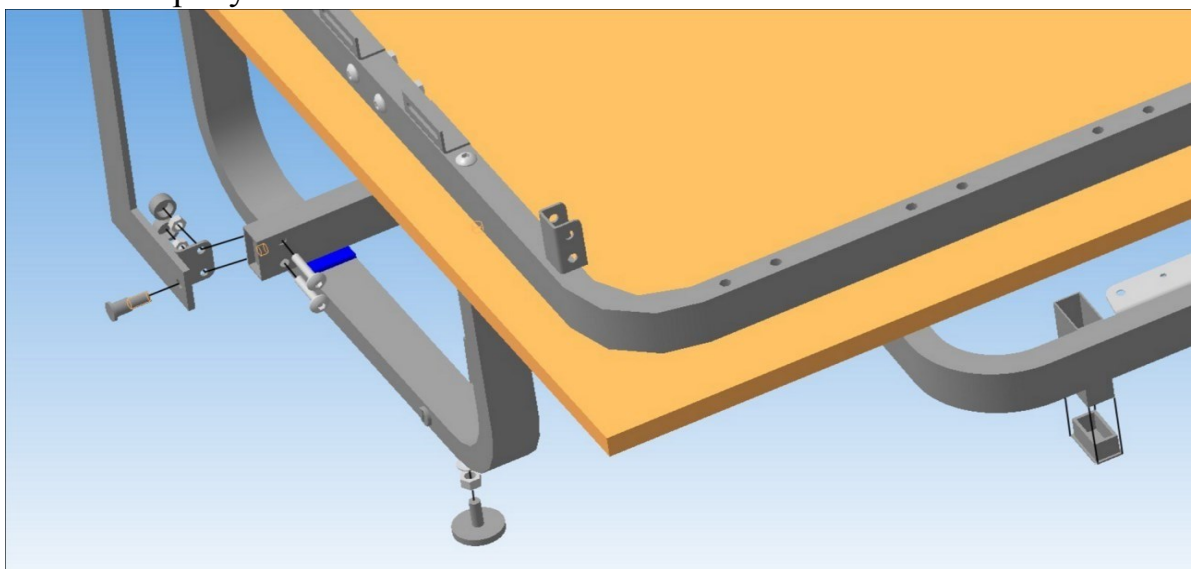

Присоединить к раме столешницы поз. 8 рычаг левый поз.6 применив винт М6х25 поз. 36 и 2 винта М6х30 поз.18, 2 гайки со стопорным кольцом поз.24 и колпачки пластмассовые малые поз. 28.

Вставить заглушки трубы малые поз.16 в торцы тяги поз. 10, предварительно расширив подрезанием место прохождения оси.

Соединить рычаг левый поз.6 и тягу поз.10, используя

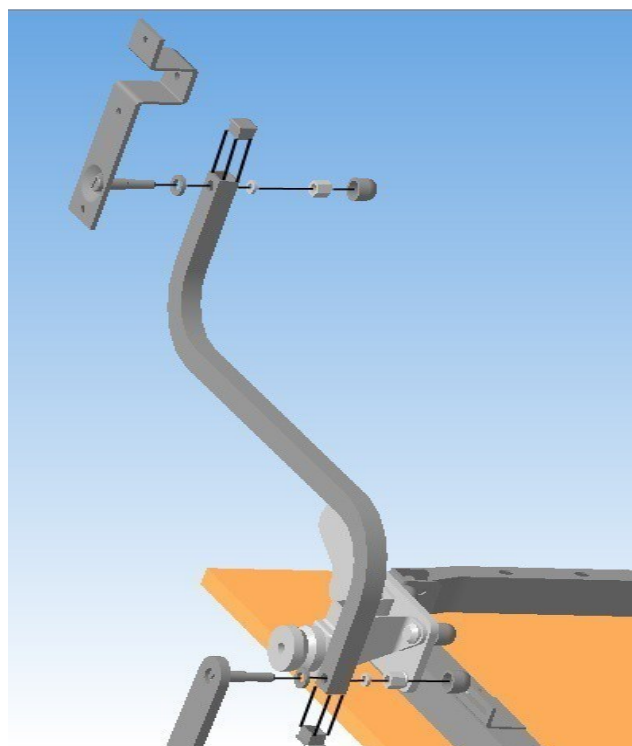
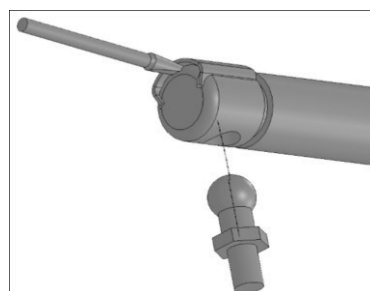

пластмассовую 18x10,5 поз.35, шайбу поз. 33 и гайку М8 со стопорным кольцом поз. 25. Шайбу пластмассовую поз.35 установить между рычагом левым поз.6 и тягой поз.10. Соединить тягу поз.10 и кронштейн газлифта поз.42, применив шайбу пластмассовую поз.35 (установить между тягой поз.10 и кронштейном газлифта поз. 42), шайбу поз. 33 и гайку М8 со стопорным кольцом поз.25. Надеть на гайку колпачок пластмассовый большой поз.27. Отсоединить опорные пальцы от газлифтов используя отвёртку или другой подходящий инструмент. Вставить конец инструмента в отверстие под пружинной скобой (см. рис.), повернуть инструмент не прикладывая значительных усилий, извлечь опорный палец из гнезда. Пружинную скобу удалять полностью не нужно.

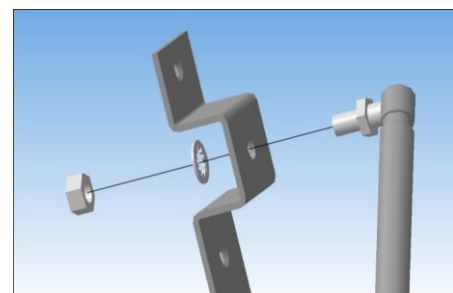

Присоединить к кронштейну газлифта поз.42 газлифт поз.13, применив шайбу стопорную поз.14 и гайку М8 ГОСТ поз.26. Вторым концом газлифта поз.42 установить аналогично соединив его с кронштейном поз.4, и надеть на гайку колпачок пластмассовый большой поз.27.

Присоединить упоры поз.37 к раме кровати задней поз.1, используя винты М6х30 поз. 18, шайбы поз.31 и гайки М6 со стопорным кольцом поз. 24. (В исполнении с дополнительной опцией вместо упоров поз.37 использовать стойку в сборе поз.59). Присоединить к скобам на раме кровати указанные стойки бортика поз.39, используя винты М6х30 поз.18, шайбы поз. 31 и гайку М6 со стопорным кольцом поз.24. Присоединить к стойкам бортика поз.39 бортик поперечный поз.38, используя шарниры бортиков поз. 11, винты М6х25 поз.19 и гайки со стопорным кольцом поз.24. В соединениях двух шарниров бортика поз. 11, под гайки установить шайбы пластмассовые

6x12 поз.34. Головки винтов располагать с наружной стороны бортика. В соединении, с использованием пластиковой шайбы, затяжку производить до тугой работы шарнира. Бортик поз.39 можно присоединить как на одной стороне кровати, так и на противоположной. (В исполнении с дополнительной опцией, бортик поз.58 установить в соответствии с изложенным выше.)

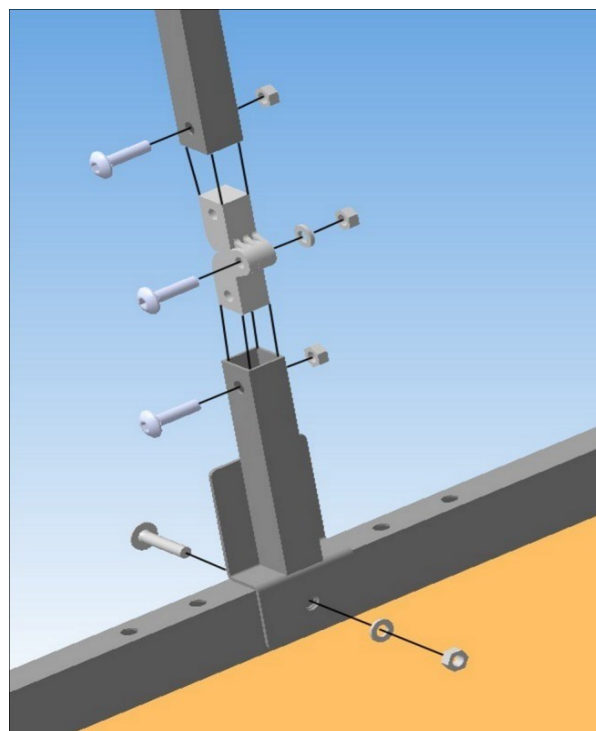
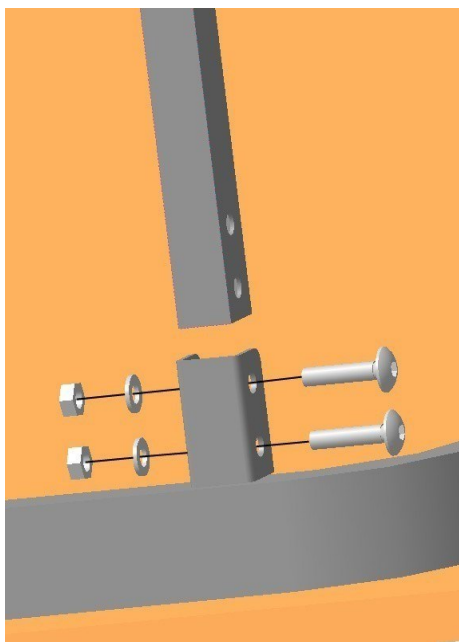

Присоединить к раме кровати декоративный щит поз.66, используя евровинты Ø6,3x13 поз.23 или саморезы 16x4 поз.46. Собрать латофлексы поз.29 с латодержателями поз.30 и установить их на раму кровати, в парные отверстия. Латодержатели поз.30 должны входить в отверстия зацепами полностью (до щелчка). Произвести окончательную затяжку всех крепёжных деталей до упора. Проверить работу механизмов.

Гарантийные обязательства

Срок гарантии — 24 месяца. Срок эксплуатации изделия — 7 лет. Основным условием увеличения срока эксплуатации мебели является неукоснительное соблюдение требований по уходу за мебелью.

Требования по уходу за кроватью

Избегать попадания прямых солнечных лучей на ткань обивки. Не отбеливать ткань. Не использовать абразивные моющие средства и растворители на основе нефтепродуктов для чистки кровати. Располагать кровать не ближе 30-40 см от отопительных приборов.

ВНИМАНИЕ! Во избежание опрокидывания кровать должна быть неподвижно закреплена к стене с помощью анкерных болтов.

К гипсокартонным стенам закрепление производить специальным крепежом.

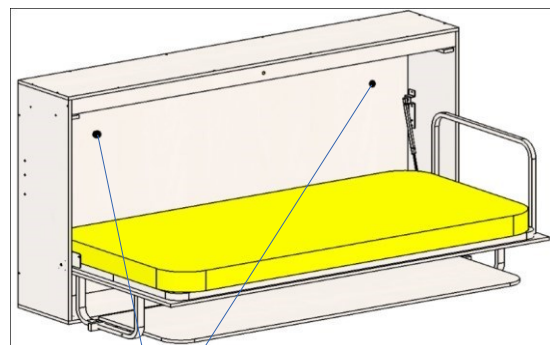





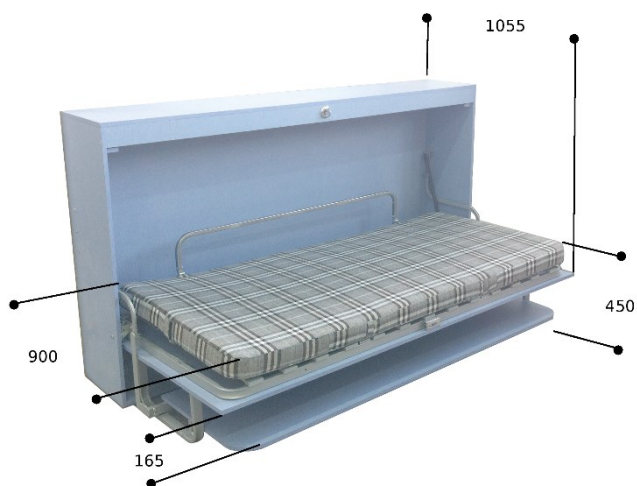
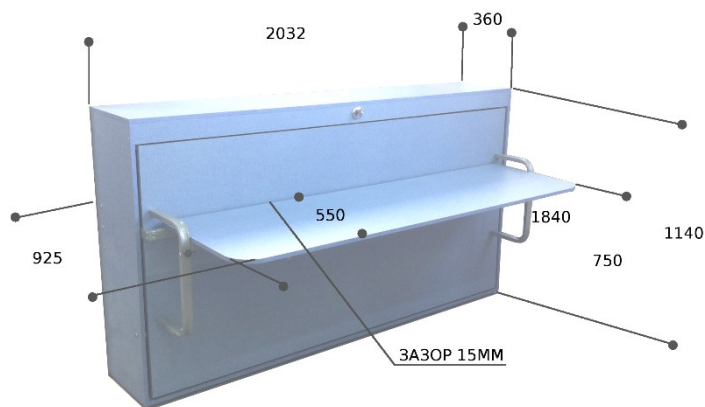





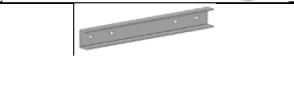































Анкера
Железобетонную стену





В связи с изменениями конструкции мебели может измениться комплектность и технологическая сборка, не влияющая на качество мебели.







КОМПЛЕКТНОСТЬ ИЗДЕЛИЯ

1.	Рама кровати Задняя	1 шт.	
2.	Рама кровати передняя	1 шт.	
3.	Соединитель	2 шт.	
4.	Кронштейн	2 шт.	
5.	Шарнир рамы	2 шт.	
6.	Рычаг левый	1 шт.	
7.	Рычаг правый	1 шт.	
8.	Рама столешницы	1 шт.	



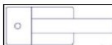

9.	Опора стола	2 шт.	
10.	Тяга	2 шт.	
11.	Шарнир бортика	4 шт.	
12.	Накладка войлочная	4 шт.	
13.	Газлифт 430 Н	2 шт.	
14.	Шайба стопорная	6 шт.	
15.	Заглушка трубы 35x20	4 шт.	
16.	Заглушка трубы малая 10x20	4 шт.	
17.	Винт М6х12 потай головка	6 шт.	
18.	Винт М6х30	20 шт.	
19.	Винт М6х65	4 шт.	
20.	Винт М8х20	4 шт.	
21.	Винт М8х35	6 шт.	
22.	Винт М4х10 потай голова	2 шт.	
23.	Евровинт Ø6,3х13	48 шт.	
24.	Гайка М6 со стопорным кольцом	26 шт.	
25.	Гайка М8 со стопорным кольцом	16 шт.	
26.	Гайка М8 ГОСТ	6 шт.	
27.	Колпачок пластмассовый большой	12 шт.	
28.	Колпачок пластмассовый малый	4 шт.	
29.	Латофлекс	13 шт.	
30.	Латодержатель	26 шт.	
31.	Шайба Ø6	12шт.	
32.	Шайба Ø8	16 шт.	
33.	Шайба Ø8 толстая	4 шт.	
34.	Шайба Ø6х12 пластмассовая	2 шт.	
35.	Шайба Ø18х10,5 пластмассовая	6 шт.	
36.	Винт М6х25 (пл.головка)	8 шт.	
37.	Упор	2 шт.	
38.	Бортик поперечный	1 шт.	
39.	Стойка бортика	2 шт.	
40.	Держатель замка	1 шт.	
41.	Декоративная пластина замка	1 шт.	
42.	Кронштейн газлифта	2 шт.	
43.	Ножка регулируемая М8х22	2 шт.	

44.	Ось	2 шт.	
45.	Гайка глухая	6 шт.	
46.	Саморез 16x4	40 шт.	
47.	Защелка	1 шт.	
48.	Поворотник	1 шт.	
	Ключ гаечный накидной	1 шт.	
	Ключ гаечный рожковый	1 шт.	
	Ключ шестигранный Г-образный 4мм	1 шт.	
	Ключ шестигранный Г-образный 5мм	1 шт.	
	Упаковка	1 шт.	
	Инструкция по сборке	1 шт.	

Дополнительная опция.

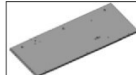
50.	Винт М6х25	6 шт.	
51.	Гайка М6 со стопорным кольцом	6 шт.	
52.	Шайба 6x12 пластмассовая	2 шт.	
53.	Шарнир бортика	4 шт.	
54.	Бортик 1280x160	1 шт.	
55.	Стойка в сборе	2 шт.	

ДЕТАЛИ КОРОБА

поз.	Наименование	Размеры, мм	Количество, шт	Внешний вид
56.	Боковина левая	1090 x360x16	1	
57.	Боковина правая	1090 x360x16	1	
58.	Стенка задняя	2000 x1090x16	1	
59.	Панель верхняя	2032 x360x16	1	
60.	Панель нижняя	2032 x360x16	1	
61.	Планка лицевая	2000 x75x16	1	

62.	Перемычка	328x75x16	2	
63.	Упор	326x50x16	2	
64.	Держатель замка 1	250x75x16	1	
65.	Держатель замка 2	250x75x16	1	
66.	Щит декоративный	1970x990x16	1	
67.	Столешница	1840x550x16	1	
68.	Винт-конфирмат	Ø7x50	34	
69.	Шкант	Ø8x30	8	
70.	Опора со штырём	Ø55x15	6	
71.	Саморез	Ø4x30	4	
72.	Саморез	Ø4x40	4	

ИНСТРУКЦИЯ ПО НАДЕВАНИЮ ЧЕХЛОВ

Освободить от упаковки матрас. Расстегнуть застёжку «молнию» на чехле матраса, вывернуть чехол наизнанку. Для облегчения надевания прижать длинную сторону вывернутого чехла к длинной кромке матраса и натянуть чехол, подобно тому как надевается наволочка на подушку. Уложить матрас на каркас кровати. Пристегнуть ремни чехла матрасов застёжками «липучками» к рамам каркаса в 6-ти местах.



Надеть чехол на бортик.

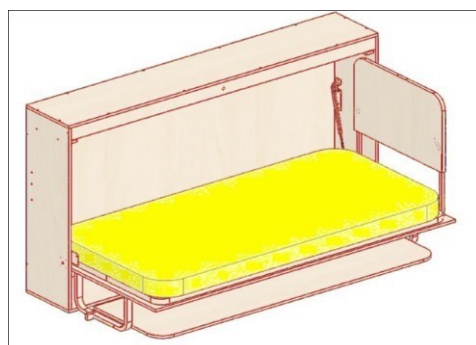

Боковины Кровати - Стола

